

User Guide | Guide de l'utilisateur | Guía del Usuario

**INSIGNIA™**

5.1 Home Theater Speaker Package  
Ensemble de haut-parleurs 5.1 pour cinéma maison  
Paquete de altavoces para cine en casa 5.1

**NS-HT51**

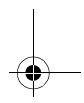
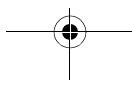
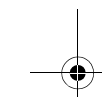
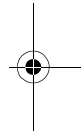
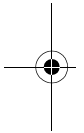
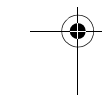

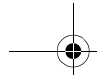

# Insignia NS-HT51 5.1 Home Theater Speaker Package

## Contents

Welcome .....	1
Safety information .....	2
Features .....	4
Setting up your speakers .....	7
Care and maintenance .....	10
Troubleshooting .....	11
Specifications .....	12
Legal notices .....	13
One-year limited warranty .....	15
<b>Français .....</b>	<b>17</b>
<b>Español .....</b>	<b>33</b>

## Welcome

Congratulations on your purchase of a high-quality Insignia product. Your NS-HT51 speaker system represents the state of the art in home theater speaker design and is designed for reliable and trouble-free performance. It will provide outstanding performance and years of listening enjoyment. Take time to read through this manual thoroughly to make sure that you get maximum performance out of your new speakers.

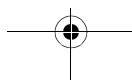
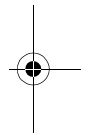
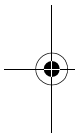



## Safety information



**Warning**

To reduce the risk of electric shock, do not remove the cover or back. No user serviceable parts inside. Refer servicing to qualified service personnel.

To reduce the risk of fire or electric shock, do not expose your speakers to rain or moisture. Dangerous high voltages are present inside the enclosure.

Do not open the cabinet.

**Caution**

To prevent electric shock, match the wide blade on the power cord plug to the wide slot on an electric outlet. If the plug does not fit, consult a licensed electrician to replace the obsolete outlet. Do not modify the power cord plug, or you will defeat this safety feature.

When replacing the direct plug-in power supply or a separable, cord-connected power supply, the replacement must be an exact duplicate or one which has been recommended by the manufacturer.



This symbol indicates that there is dangerous voltage within the enclosure that may be of sufficient magnitude to constitute a risk of electric shock.



This symbol indicates that there are important operating and maintenance instructions in the literature accompanying your speakers.

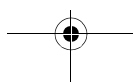

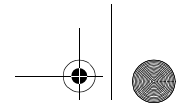

## Important safety instructions

- 1 Read these instructions.
- 2 Heed all warnings.
- 3 Follow all instructions.
- 4 Do not use your speakers near water.
- 5 Clean only with a dry cloth.
- 6 Do not block any ventilation openings. Install in accordance with the manufacturer's instructions.
- 7 Do not defeat the safety purpose of the polarized or grounding-type plug. A polarized plug has two blades with one wider than the other. A grounding type plug has two blades and a third grounding prong. The wide blade or the third prong is provided for your safety. If the provided plug does not fit into your outlet, consult an electrician for replacement of the obsolete outlet.
- 8 Protect the power cord from being walked on or pinched particularly at plugs, convenience receptacles, and the point where they exit from your speakers.
- 9 Only use attachments or accessories specified by the manufacturer.
- 10 Use only with a cart, stand, tripod, bracket, or table specified by the manufacturer.
- 11 Unplug your speakers during lightning storms or when unused for long periods of time.
- 12 Refer all servicing to qualified service personnel.
- 13 Servicing is required when your speakers have been damaged in any way, such as the power supply cord or plug is damaged, liquid has been spilled or objects have fallen into your speakers, your speakers have been exposed to rain or moisture, do not operate normally, or have been dropped.
- 14 Your speakers should not be exposed to dripping or splashing, and no objects filled with liquids, such as vases, should be placed on your them.
- 15 The main power switch is used as the disconnect device, so the switch should always remain within easy reach for quick shutoff. The standby switch does not disconnect the speaker system from power.



S3126A

The double insulation symbol indicates a double-insulated product. In a double-insulated product, two systems of insulation are provided instead of grounding.





# INSIGNIA™

Insignia NS-HT51 5.1 Home Theater Speaker Package



## Features

### Satellite/center channel speaker

- 0.75-inch (19 mm) balanced dome tweeter (center channel)
- 2.5-inch (64 mm) midwoofer
- 0.5-inch (13 mm) balanced dome tweeter (satellite)
- Video shielding for placement near a TV or monitor
- 5-way binding posts
- Injection-molded plastic cabinets

### Subwoofer

- 8-inch (203 mm) cone
- High-efficiency amplifier
- Bass reflex enclosure with low noise vent
- Adjustable low-pass crossover frequency
- Adjustable volume control
- Phase switch
- Automatic signal-sensing control

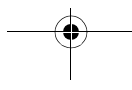
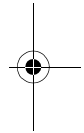
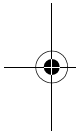

**Back of subwoofer**

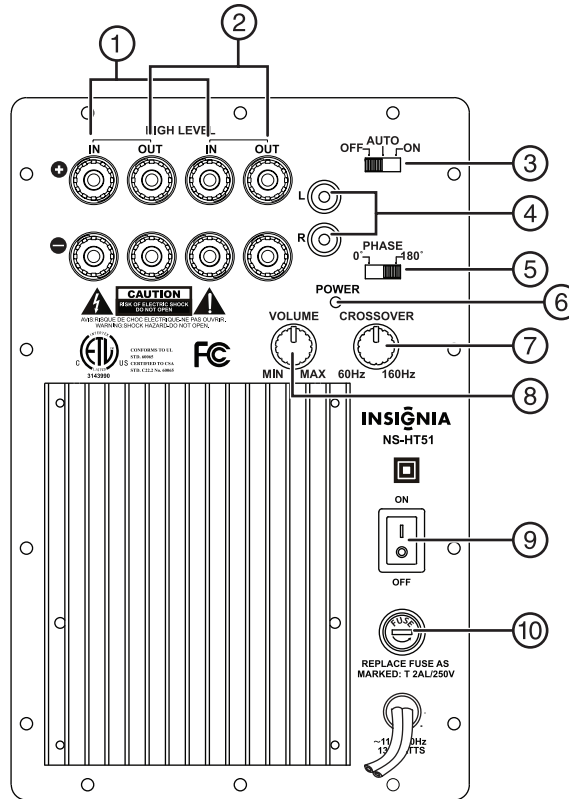

#	Component	Description
1	Left channel (high level) input	These binding post terminals for speaker wires accept a stereo, speaker-level, full-range signal from a receiver or power amplifier. This signal is processed and amplified to power the subwoofer.
2	Right channel (high level) input	
3	Auto signal switch	This three-position switch controls the power status of the subwoofer. <ul style="list-style-type: none"> <li>• Off: Turns the subwoofer off.</li> <li>• Auto: Places the subwoofer in standby mode. In standby, the subwoofer automatically turns on when an audio signal is applied to either the high (speaker) level or low (line) level inputs. In this mode, the subwoofer will turn off about 15 minutes after the input signal has stopped.</li> <li>• On: Turns the subwoofer on regardless of whether a signal is present.</li> </ul>

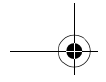
**INSIGNIA™**

Insignia NS-HT51 5.1 Home Theater Speaker Package



#	Component	Description
4	Line level input	These RCA jacks accept a line-level, full-range signal from the pre-amplifier or LFE output of a receiver or preamplifier. This full-range signal is processed and amplified to power the subwoofer.
5	Polarity switch	This two-position switch allows the best match of acoustic output between the subwoofer and the satellite speakers in the crossover frequency region between them. <ul style="list-style-type: none"> <li>The 0° position maintains phase from input to output.</li> <li>The 180° position changes the polarity by 180°.</li> </ul> Try both settings and pick the one that sounds best.
6	Status LED	This shows the status of the subwoofer. <ul style="list-style-type: none"> <li>Red indicates that the amplifier is plugged in and the power switch is either off or in standby mode with no input signal present.</li> <li>Green indicates that the amplifier is operating with a signal present at the input from the pre-amplifier, receiver, or power amplifier.</li> </ul>
7	Subwoofer crossover (frequency)	This rotary control sets the upper frequency at which the output of the subwoofer begins to roll off. Continuously variable from 60 Hz to 160 Hz, it matches the upper frequency characteristics of the subwoofer to the low-frequency response of the satellite speakers. Recommended setting: 150 Hz.
8	Volume control (gain)	This rotary control adjusts the level of the subwoofer and is used to balance its volume with that of the satellite speakers.
9	Main power switch	This switch controls the overall power status of the subwoofer. It must be in the ON position for the subwoofer to operate.
10	Fuse	For continued protection, replace the fuse with the same type and size listed.

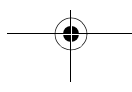
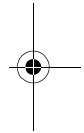
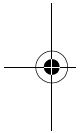



## Setting up your speakers

### Positioning your speakers

The following illustration depicts the most generally accepted speaker locations for a home theater system.

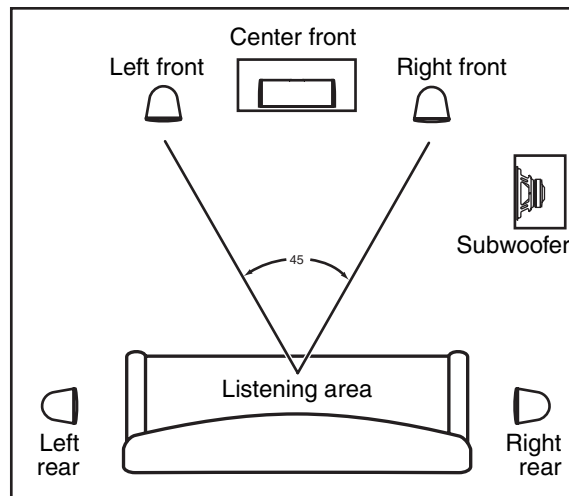

Although there are limitless ways you can arrange your speakers, using the above illustration as a template will provide a great starting point. Experiment with slightly different speaker locations for improved performance in your specific listening environment.

The left front and right front speakers should form a 45-degree triangle, using the center seating position as the apex.

The rear speakers should be placed beside the listening area, and pointed towards each other, about 2-3 feet above the listener's head.



## Front speaker heights

One of the most important parameters for the front speakers in a home theater system is their height. Refer to the following illustration for an example of ideal speaker height placement.

In an ideal arrangement, all three speakers are aligned on the same horizontal plane in relation to the viewing screen. This establishes a firm “audio image” height when special audio effects are panned from one side to the other, such as a speeding car moving across the screen.

### Proper placement

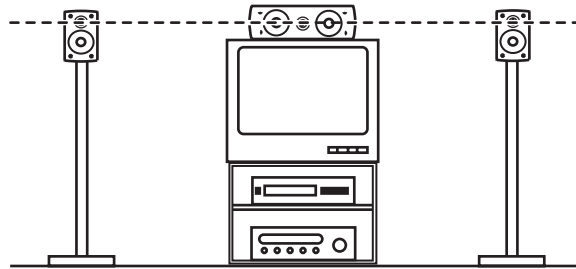

A large “audio image” discontinuity (mismatch) occurs when the heights of the front speakers vary, as illustrated below. This uneven speaker arrangement makes the “audio image” of a moving object sound unnatural due to shifts in the audio image height.

### Improper placement

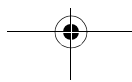
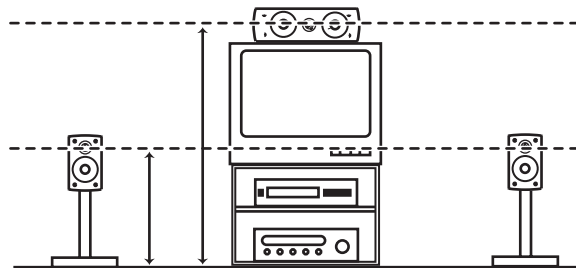

## Connecting your speakers

**Warning**

Turn off all power to your subwoofer and other equipment before making any connections.

Refer to the following illustration as a guide for connecting the speakers using speaker-level (high-level) inputs.

### Speaker-level inputs

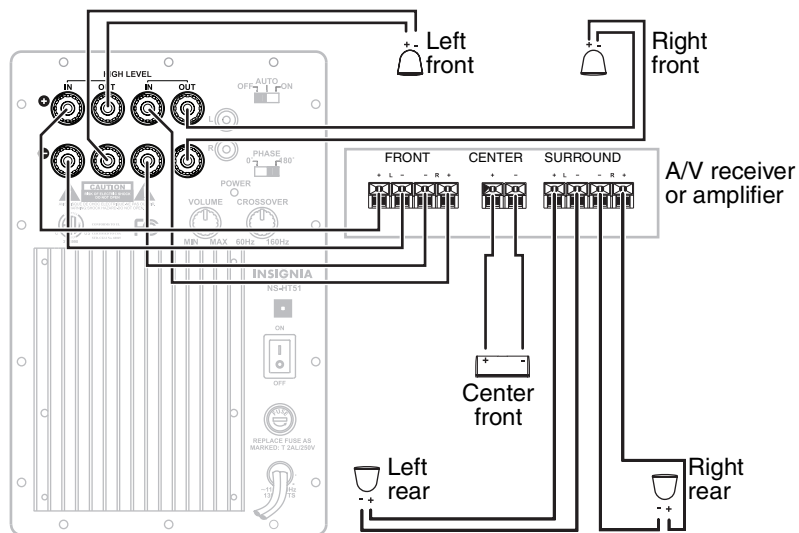

**INSIGNIA™**

Insignia NS-HT51 5.1 Home Theater Speaker Package

Refer to the following illustration as a guide for connecting speakers using line-level (subwoofer) inputs from A/V amplifiers and receivers with 5.1-channel outputs.

Connect the subwoofer LFE output of a receiver to either the left or right line-level RCA input jack. In this situation, a Y adapter could be used but is not required. If you don't have an LFE output, then left/right pre-amplifier outputs can be connected to the left/right line-level RCA input jacks.

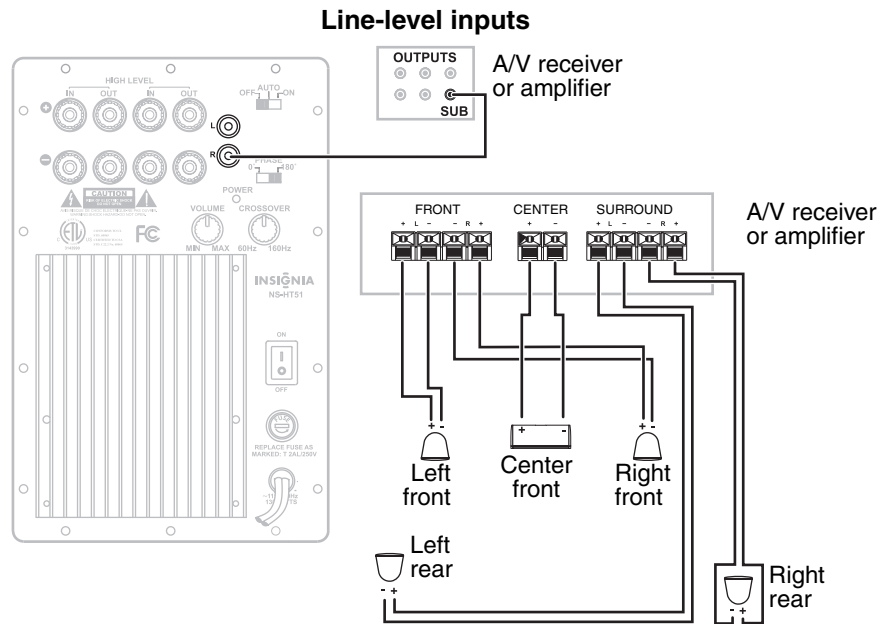

## Care and maintenance

Use the following guidelines to maintain the appearance of your speakers:

- Use a soft, damp cloth to clean the speaker cabinet.
- Avoid using harsh detergents or cleaning fluids.
- Remove the grilles to vacuum and remove dust.
- Do not vacuum any of the speaker components, because permanent damage could result.

## Troubleshooting

After you have set up your new speakers, they should give you years of listening enjoyment with your favorite movies and music. However, if you should experience a problem with your speakers, try these troubleshooting steps to help diagnose and fix the problem.

Problem	Solution
Subwoofer makes loud noises when power is turned on.	<ul style="list-style-type: none"> <li>• Muting circuit is defective. Return for repair.</li> </ul>
Subwoofer has no output, and Status LED is off.	<ul style="list-style-type: none"> <li>• Line cord is not plugged in.</li> <li>• Line fuse is blown. Unplug the line cord from the wall outlet, then check the fuse.</li> <li>• Internal fuse is blown. Return for repair.</li> </ul>
Subwoofer has no output, and Status LED is red.	<ul style="list-style-type: none"> <li>• No signal is reaching the subwoofer. Check the connections from the receiver or preamplifier.</li> <li>• The power switch is off. Move switch to <b>Standby</b> or <b>On</b>.</li> </ul>
Subwoofer has no output, and Status LED is green.	<ul style="list-style-type: none"> <li>• Audio signal is present, but input level control is set at the minimum.</li> </ul>
Subwoofer has little output.	<ul style="list-style-type: none"> <li>• Input level control is set too low.</li> <li>• If using high-level inputs, right and left channels are connected out of phase. Check the wiring.</li> </ul>
Subwoofer output is distorted at high volume.	<ul style="list-style-type: none"> <li>• Volume of the subwoofer is too high, causing the amplifier to be overdriven. Reduce the input level control.</li> <li>• The signal from the receiver, amplifier, or preamplifier is distorted from being overdriven. Reduce the main system volume or bass tone control.</li> <li>• Subwoofer electronics are defective. Return for repair.</li> </ul>
Subwoofer output is distorted at low volume.	<ul style="list-style-type: none"> <li>• The signal from the receiver, amplifier, or preamplifier is distorted from defective electronics.</li> <li>• The signal connecting wires to the subwoofer are shorted. Check the wiring.</li> <li>• Subwoofer electronics are defective. Return for repair.</li> </ul>
Subwoofer emits a hum or buzzing noises.	<ul style="list-style-type: none"> <li>• Grounding problem or ground loop condition. Check the wiring.</li> <li>• Isolate the problem by removing all connecting cables and turning up the subwoofer input level control. If noise is still present, subwoofer electronics are defective. Return for repair.</li> </ul>



## Specifications

<b>Satellite/center-channel speaker</b>	
Driver complement	Midwoofer: 2.5-inch (64 mm) shielded with paper cone, foam surround Tweeters: <ul style="list-style-type: none"> <li>• 0.5-inch (13 mm) balanced dome tweeter (satellite)</li> <li>• 0.75-inch (19 mm) balanced dome tweeter (center channel)</li> </ul>
Frequency response	175 Hz~20 kHz
Impedance	8 ohms nominal
Power handling	50 W
Sensitivity	83dB@2.83V/1 m (3.28 feet)
Weight	Satellite: 1.5 lbs. (0.68 kg) Center channel: 2.0 lbs. (0.91 kg)
Dimensions	Satellite: 6.31 × 4 × 3.75 inches (160 × 102 × 95 mm) Center channel: 4.13 × 9.13 × 3.75 (105 × 232 × 95 mm)
<b>Subwoofer</b>	
Driver complement	Woofers: 8-inch (203 mm) high-excursion woofers
Amplifier power	50 W RMS
Crossover frequency	Continuously variable 60 Hz~160 Hz
Frequency response	33 Hz~160 Hz
Enclosure	Bass reflex design
Weight	17.5 lbs. (7.94 kg)
Dimensions	14.33 × 11.81 × 13.15 inches (364 × 300 × 334 mm)

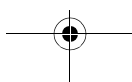
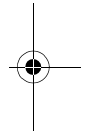
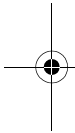



## Legal notices

### ***FCC Part 15***

This device complies with Part 15 of the FCC Rules. Operation of this product is subject to the following two conditions: (1) this device may not cause harmful interference, and (2) this device must accept any interference received, including interference that may cause undesired operation.

### ***Canada ICES-003 statement***

This Class B digital apparatus complies with Canadian ICES-003.

### ***FCC warning***

Changes or modifications not expressly approved by the party responsible for compliance with the FCC Rules could void the user's authority to operate this equipment.

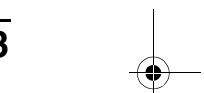
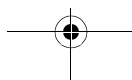
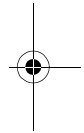
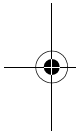



**INSIGNIA™**

Insignia NS-HT51 5.1 Home Theater Speaker Package

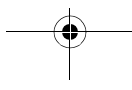
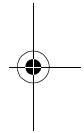
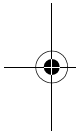





## One-year limited warranty

Insignia Products ("Insignia") warrants to you, the original purchaser of this new **NS-HT51** ("Product"), that the Product shall be free of defects in the original manufacture of the material or workmanship for a period of one (1) year from the date of your purchase of the Product ("Warranty Period"). This Product must be purchased from an authorized dealer of Insignia brand products and packaged with this warranty statement. This warranty does not cover refurbished Product. If you notify Insignia during the Warranty Period of a defect covered by this warranty that requires service, terms of this warranty apply.

### ***How long does the coverage last?***

The Warranty Period lasts for 1 year (365 days) from the date you purchased the Product. The purchase date is printed on the receipt you received with the Product.

### ***What does this warranty cover?***

During the Warranty Period, if the original manufacture of the material or workmanship of the Product is determined to be defective by an authorized Insignia repair center or store personnel, Insignia will (at its sole option): (1) repair the Product with new or rebuilt parts; or (2) replace the Product at no charge with new or rebuilt comparable products or parts. Products and parts replaced under this warranty become the property of Insignia and are not returned to you. If service of Products or parts are required after the Warranty Period expires, you must pay all labor and parts charges. This warranty lasts as long as you own your Insignia Product during the Warranty Period. Warranty coverage terminates if you sell or otherwise transfer the Product.

### ***How to obtain warranty service?***

If you purchased the Product at a retail store location, take your original receipt and the Product to the store you purchased it from. Make sure that you place the Product in its original packaging or packaging that provides the same amount of protection as the original packaging. If you purchased the Product from an online web site, mail your original receipt and the Product to the address listed on the web site. Make sure that you put the Product in its original packaging or packaging that provides the same amount of protection as the original packaging.

To obtain in-home warranty service for a television with a screen 25 inches or larger, call 1-888-BESTBUY. Call agents will diagnose and correct the issue over the phone or will have an Insignia-approved repair person dispatched to your home.

### ***Where is the warranty valid?***

This warranty is valid only to the original purchaser of the product in the United States and Canada.

### ***What does the warranty not cover?***

This warranty does not cover:

- Customer instruction
- Installation
- Set up adjustments
- Cosmetic damage
- Damage due to acts of God, such as lightning strikes
- Accident
- Misuse
- Abuse
- Negligence
- Commercial use





**INSIGNIA™**

Insignia NS-HT51 5.1 Home Theater Speaker Package



- Modification of any part of the Product, including the antenna
- Plasma display panel damaged by static (non-moving) images applied for lengthy periods (burn-in).

This warranty also does not cover:

- Damage due to incorrect operation or maintenance
- Connection to an incorrect voltage supply
- Attempted repair by anyone other than a facility authorized by Insignia to service the Product
- Products sold as is or with all faults
- Consumables, such as fuses or batteries
- Products where the factory applied serial number has been altered or removed

REPAIR REPLACEMENT AS PROVIDED UNDER THIS WARRANTY IS YOUR EXCLUSIVE REMEDY. INSIGNIA SHALL NOT BE LIABLE FOR ANY INCIDENTAL OR CONSEQUENTIAL DAMAGES FOR THE BREACH OF ANY EXPRESS OR IMPLIED WARRANTY ON THIS PRODUCT, INCLUDING, BUT NOT LIMITED TO, LOST DATA, LOSS OF USE OF YOUR PRODUCT, LOST BUSINESS OR LOST PROFITS. INSIGNIA PRODUCTS MAKES NO OTHER EXPRESS WARRANTIES WITH RESPECT TO THE PRODUCT, ALL EXPRESS AND IMPLIED WARRANTIES FOR THE PRODUCT, INCLUDING, BUT NOT LIMITED TO, ANY IMPLIED WARRANTIES OF AND CONDITIONS OF MERCHANTABILITY AND FITNESS FOR A PARTICULAR PURPOSE, ARE LIMITED IN DURATION TO THE WARRANTY PERIOD SET FORTH ABOVE AND NO WARRANTIES, WHETHER EXPRESS OR IMPLIED, WILL APPLY AFTER THE WARRANTY PERIOD. SOME STATES, PROVINCES AND JURISDICTIONS DO NOT ALLOW LIMITATIONS ON HOW LONG AN IMPLIED WARRANTY LASTS, SO THE ABOVE LIMITATION MAY NOT APPLY TO YOU. THIS WARRANTY GIVES YOU SPECIFIC LEGAL RIGHTS, AND YOU MAY ALSO HAVE OTHER RIGHTS, WHICH VARY FROM STATE TO STATE OR PROVINCE TO PROVINCE.

Contact Insignia:

For customer service please call 1-877-467-4289

[www.insignia-products.com](http://www.insignia-products.com)

Distributed by Best Buy Purchasing, LLC

7601 Penn Avenue South, Richfield, Minnesota, U.S.A. 55423-3645

© 2008 Best Buy Enterprise Services, Inc.

All rights reserved. INSIGNIA is a trademark of Best Buy Enterprise Services, Inc.

Registered in some countries. All other products and brand names are trademarks of their respective owners.

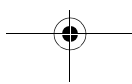
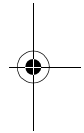
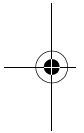

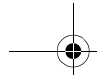

# Insignia NS-HT51

## Ensemble de haut-parleurs 5.1 pour cinéma maison

### Table des matières

Bienvenue .....	17
Informations sur la sécurité .....	18
Caractéristiques .....	20
Installation des haut-parleurs .....	23
Entretien et nettoyage .....	26
Problèmes et solutions .....	27
Spécifications .....	28
Avis juridiques .....	29
Garantie limitée d'un an .....	31

### Bienvenue

Félicitations d'avoir acheté ce produit Insignia de haute qualité. Le modèle NS-HT51 représente la dernière avancée technologique dans la conception de haut-parleurs pour les systèmes de cinéma maison et a été conçu pour des performances et une fiabilité exceptionnelles. Il fournira une performance de haute qualité et des années d'écoute agréable. Prendre le temps de lire ce manuel avec attention afin de pouvoir obtenir une performance optimale de ces haut-parleurs.

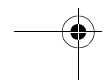
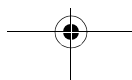
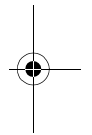
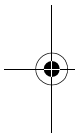



## Informations sur la sécurité



### Avertissement

Afin de réduire le risque de choc électrique, ne pas enlever le couvercle (ou le panneau arrière). Ne contient aucune pièce réparable par l'utilisateur. Confier l'entretien à du personnel qualifié.

Afin de réduire le risque d'incendie et de choc électrique, ne pas exposer les haut-parleurs à la pluie ou l'humidité. Des tensions élevées dangereuses sont présentes à l'intérieur. Ne pas ouvrir le boîtier.

### Attention

Pour éviter des chocs électriques, introduire la lame la plus large de la prise du cordon d'alimentation dans la fente correspondante de la prise secteur. Si la prise ne s'adapte pas, contacter un électricien afin qu'il remplace la prise secteur inadéquate. Ne pas modifier la prise du cordon d'alimentation, sinon ce dispositif de sécurité serait inopérant.

Lors du remplacement de la prise du cordon d'alimentation, la nouvelle prise doit être identique à celle recommandée par le fabricant.



Ce symbole indique la présence de tensions élevées non isolées dans le boîtier, pouvant constituer un risque de choc électrique.



Ce symbole indique que d'importantes instructions concernant le fonctionnement et la maintenance figurent dans la documentation qui accompagne ces haut-parleurs.

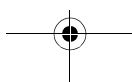

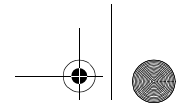

## Instructions de sécurité importantes

- 1 Lire ces instructions.
- 2 Respecter tous les avertissements.
- 3 Observer toutes les instructions.
- 4 Ne pas utiliser ces haut-parleurs près de l'eau.
- 5 Nettoyer uniquement avec un chiffon sec.
- 6 Ne pas obstruer les ouvertures d'aération. Installer les haut-parleurs conformément aux instructions du fabricant.
- 7 Ne pas chercher à modifier le dispositif de sécurité de la prise polarisée ou de type mise à la terre. Une prise polarisée comporte deux plots, un plus large que l'autre. Une prise de type mise à la terre est composée de deux plots et d'un troisième de mise à la terre. La broche la plus large ou la troisième broche a été prévue pour la sécurité de l'utilisateur. Si la prise fournie ne rentre pas dans la prise secteur, faire appel à un électricien pour qu'il remplace cette dernière qui est obsolète.
- 8 Protéger le cordon d'alimentation afin d'éviter qu'on marche dessus ou qu'il soit pincé, en particulier au niveau des prises murales, plaques multiprises et à l'endroit où il est rattaché à chaque haut-parleur.
- 9 N'utiliser que des périphériques et des accessoires spécifiés par le fabricant.
- 10 N'utiliser qu'avec le chariot, le pied, le trépied, le support ou la table spécifiés par le fabricant.
- 11 Débrancher les haut-parleurs lors d'orages ou quand ils ne sont pas utilisés pendant une longue période.
- 12 Toutes les réparations doivent être réalisées par un personnel qualifié.
- 13 Faire réparer les haut-parleurs s'ils ont été endommagés, qu'il s'agisse du cordon d'alimentation ou de la prise qui seraient détériorés, de liquide entré à l'intérieur ou d'objets qui seraient tombés dessus, d'une exposition à la pluie ou à l'eau, d'un fonctionnement anormal ou qu'on les ait fait tomber.
- 14 Les haut-parleurs ne doivent pas être exposés à des gouttes d'eau ou des éclaboussures et aucun objet rempli de liquide, tel qu'un vase, ne doit être posé dessus.
- 15 Quand le commutateur principal est utilisé comme dispositif de mise hors tension, il doit toujours être à portée de la main pour une mise hors tension rapide. L'interrupteur de mise en attente ne déconnecte pas le système de haut-parleurs de l'alimentation.



Le symbole d'isolation double signifie que le produit est doublement isolé. Un produit qui est doublement isolé intègre deux systèmes d'isolation en remplacement de la mise à la masse.

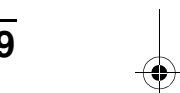
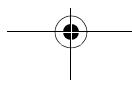



## Caractéristiques

### Haut-parleur satellite/canal central

- Haut-parleur d'aigus à dôme équilibré (canal central) de 0,75 pouces (19 mm)
- Haut-parleur de grave-médium de 2,5 pouces (64 mm)
- Haut-parleur d'aigus à dôme équilibré (canal satellite) de 0,5 pouces (13 mm)
- Blindage antiparasites vidéo pour le positionnement près d'un téléviseur ou d'un moniteur
- 5 bornes de raccordement
- Caissons en plastique injecté moulé

### Haut-parleur d'infra-graves

- Cône de 8 pouces (203 mm)
- Amplificateur à rendement élevé
- Caisson résonnant avec évent à réduction de bruit
- Fréquence du filtre passif passe-bas réglable
- Commande du volume réglable
- Commutateur de phase
- Contrôle de la détection automatique du signal

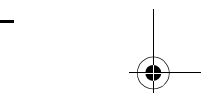
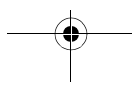
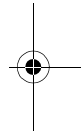
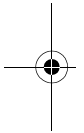

## Arrière du haut-parleur d'infra-graves

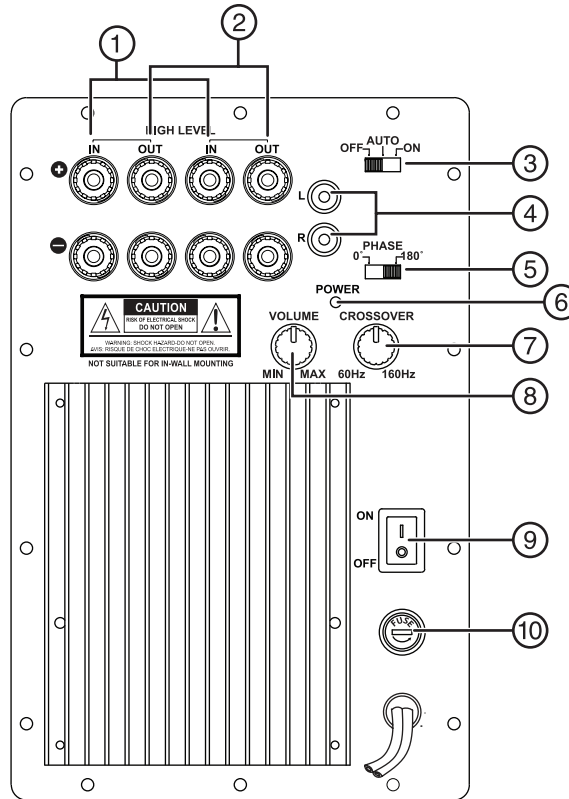

#	Composant	Description
1	Entrée canal gauche (amplifié)	Ces bornes de raccordement pour les câbles des haut-parleurs permettent de recevoir un signal pleine gamme stéréo, de niveau haut-parleur émis par un récepteur ou un amplificateur de puissance. Ce signal est traité et amplifié pour alimenter le haut-parleur d'infra-graves.
2	Entrée canal droit (amplifié)	

# INSIGNIA™

Insignia NS-HT51 Ensemble de haut-parleurs 5.1 pour cinéma maison

#	Composant	Description
3	Commutateur de signal automatique	Ce commutateur à trois positions contrôle l'état de l'alimentation du haut-parleur d'infra-graves. <ul style="list-style-type: none"> <li>• Off (Éteint) : Met le haut-parleur d'infra-graves hors tension.</li> <li>• Auto (Automatique) : Permet de mettre le haut-parleur d'infra-graves en mode attente. En mode attente, le haut-parleur d'infra-graves se met automatiquement en marche quand un signal audio est détecté sur les entrées de niveau haut (haut-parleur) ou de niveau bas (ligne). Dans ce mode, le haut-parleur d'infra-graves s'éteint environ 15 minutes après l'absence de signal d'entrée.</li> <li>• On (Allumé) : Met le haut-parleur d'infra-graves sous tension même en l'absence de signal.</li> </ul>
4	Entrée de niveau ligne :	Ces prises RCA peut recevoir un signal pleine gamme de niveau ligne de la sortie d'un préamplificateur ou d'un canal à effets basses fréquences (LFE) d'un récepteur ou d'un préamplificateur. Ce signal pleine gamme est traité et amplifié pour alimenter le haut-parleur d'infra-graves.
5	Commutateur de polarité	Ce commutateur à deux positions permet la meilleure adéquation de sortie acoustique entre le haut-parleur d'infra-graves et les haut-parleurs satellites dans la zone de fréquence du filtre passif. <ul style="list-style-type: none"> <li>• La position 0° maintient la phase depuis l'entrée à la sortie.</li> <li>• La position 180° modifie la polarité de 180°.</li> </ul> Essayer les deux réglages et choisir celui qui donne la meilleure sonorité.
6	DEL d'état	Indique l'état actuel du haut-parleur d'infra-graves. <ul style="list-style-type: none"> <li>• Rouge signifie que l'amplificateur est branché et que le commutateur d'alimentation est éteint ou en mode attente, avec absence de signal à l'entrée.</li> <li>• Vert signifie que l'amplificateur fonctionne avec la présence d'un signal à l'entrée en provenance d'un préamplificateur, d'un récepteur ou d'un amplificateur de puissance.</li> </ul>
7	Filtre passif du haut-parleur d'infra-graves (fréquence)	Ce bouton rotatif permet de régler la fréquence supérieure à laquelle la sortie du haut-parleur d'infra-graves commence à diminuer. Variable en continu de 60 Hz à 160 Hz, il permet l'adéquation des caractéristiques de la fréquence supérieur du haut-parleur d'infra-graves à la réponse basse fréquence des haut-parleurs satellites. Réglage recommandé : 150 Hz.



#	Composant	Description
8	Commande du volume (gain)	Ce bouton rotatif permet de régler le niveau du haut-parleur d'infra-graves et est utilisé pour équilibrer son volume avec celui des haut-parleurs satellites.
9	Commutateur d'alimentation principale	Ce commutateur à trois positions contrôle l'état global de l'alimentation du haut-parleur d'infra-graves. Il doit être sur ON (Marche) pour que le haut-parleur d'infra-graves puisse fonctionner.
10	Fusible	Pour une protection permanente, remplacer le fusible avec un autre de type et de taille identique.

## Installation des haut-parleurs

### Agencement des haut-parleurs

L'illustration suivante représente l'agencement habituel des haut-parleurs d'un système de cinéma maison.

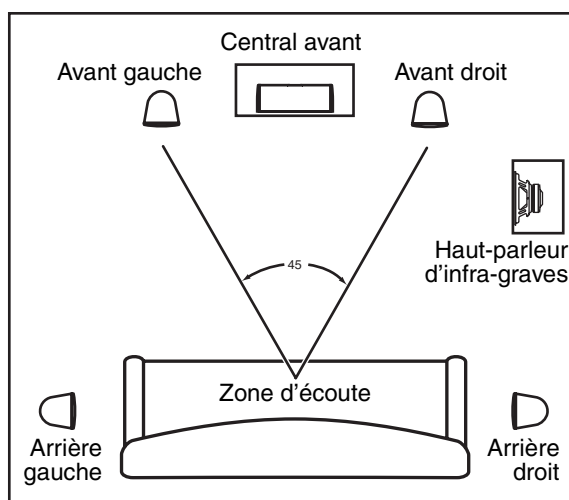

Bien qu'il existe différentes façons d'agencer les haut-parleurs, l'utilisation de l'illustration ci-dessus fournit un excellent exemple de départ. Essayer plusieurs agencements de haut-parleurs afin de déterminer la configuration optimale pour la zone d'écoute.

Les haut-parleurs avant gauche et droit doivent former un angle de 45 degrés par rapport à la position d'écoute assise.

# INSIGNIA™

Insignia NS-HT51 Ensemble de haut-parleurs 5.1 pour cinéma maison

Les haut-parleurs arrière doivent être positionnés de chaque côté de la zone d'écoute, tournés l'un vers l'autre à environ 2 à 3 pieds (60 à 90 cm) au-dessus de la tête de l'utilisateur.

## ***Hauteur des haut-parleurs avant***

Un des paramètres les plus importants pour les haut-parleurs avant dans un système de cinéma maison est celui de leur hauteur. Voir l'illustration suivante qui montre un exemple de hauteur idéale pour les haut-parleurs.

Pour un agencement idéal, les trois hauts parleurs doivent être alignés sur la même ligne horizontale par rapport à l'écran. Cela permet une hauteur d'image audio régulière lors d'effets audio spéciaux tels que ceux qui simulent un déplacement d'un côté à l'autre, une voiture à pleine vitesse se déplaçant à travers l'écran.

### **Positionnement correct**

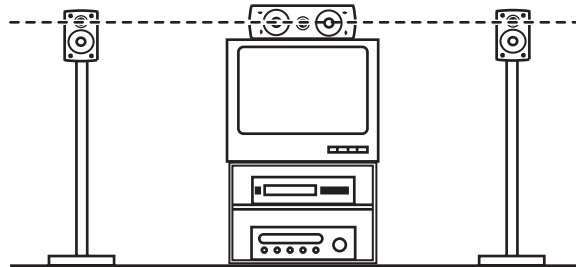

Une discontinuité (disparité) importante de l'image audio intervient quand les hauteurs des haut-parleurs avant sont différentes tel qu'illustré ci-dessous. Ce positionnement inégal des haut-parleurs à pour effet de donner une « image audio » du son d'un objet en mouvement anormale en raison des variations de la hauteur de l'image audio.

### **Positionnement incorrect**

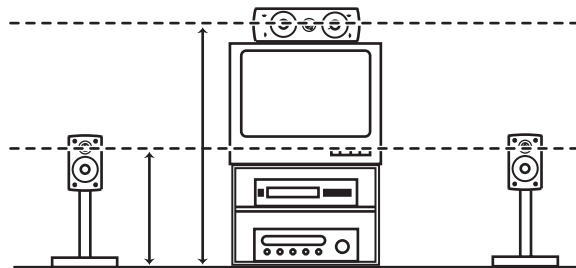

## Connexion des haut-parleurs

### Avertissement

Mettre hors tension le haut-parleur d'infra-graves et les autres équipements avant d'effectuer les connexions.

Consulter le schéma ci-après pour la connexion des haut-parleurs en utilisant les entrées de niveau haut-parleur (amplifié).

### Entrées de niveau haut-parleur

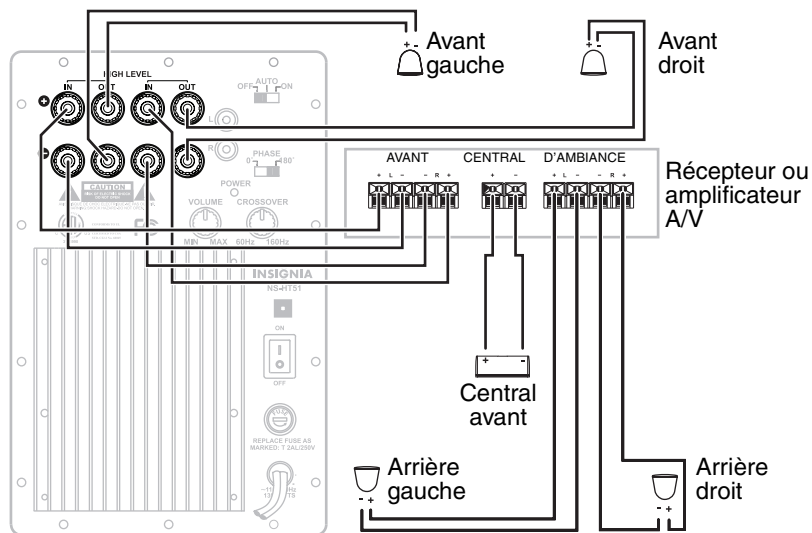

# INSIGNIA™

Insignia NS-HT51 Ensemble de haut-parleurs 5.1 pour cinéma maison

Voir le schéma ci-après pour la connexion de haut-parleurs en utilisant les entrées niveau ligne (haut-parleur d'infra-graves) des amplificateurs et récepteurs A/V avec sorties 5.1 canaux.

Connecter la sortie à effet basse fréquence (LFE) du haut-parleur d'infra-graves du récepteur à l'une des prises d'entrée RCA pour infra-graves (gauche ou droite). Dans ce cas, un adaptateur en Y peut-être éventuellement utilisé, mais n'est pas requis. En l'absence de sortie LFE, les sorties gauche/droite du préamplificateur peuvent être connectées aux prises d'entrée RCA pour infra-graves.

## Entrées de niveau ligne

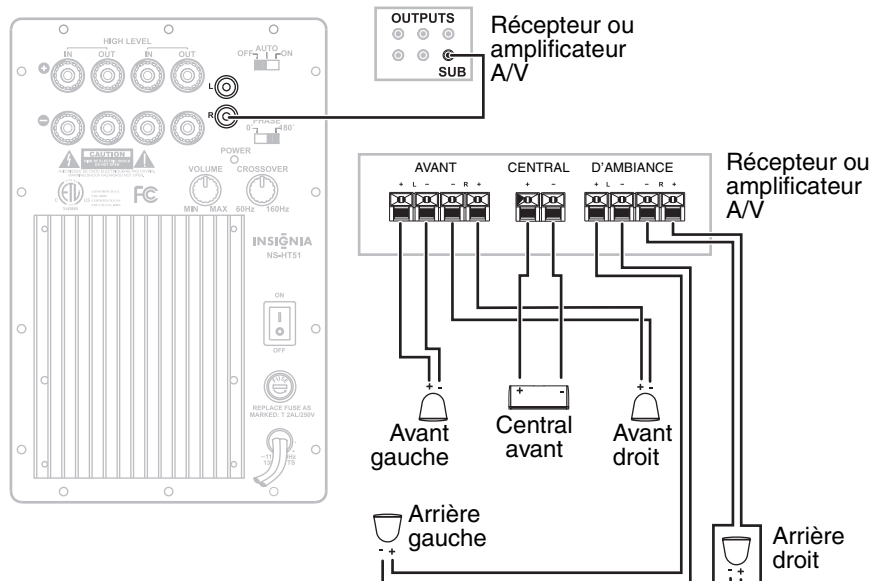

## Entretien et nettoyage

Appliquer les recommandations suivantes pour conserver les haut-parleurs en bon état :

- Nettoyer le caisson du haut-parleur avec un chiffon doux humecté.
- Éviter d'utiliser des détergents corrosifs ou des solutions de nettoyage.
- Retirer les grilles pour passer l'aspirateur et enlever la poussière.
- Ne pas passer l'aspirateur sur les composants du haut-parleur, cela pourrait endommager de façon permanente.

## Problèmes et solutions

Quand les haut-parleurs ont été installés, ils doivent normalement apporter de nombreuses années d'écoute agréable de films et de musique. Toutefois, en cas de problème avec ces haut-parleurs, essayer les solutions proposées ci-après pour déterminer et réparer le problème.

Problème	Solution
Le haut-parleur d'infra-graves émet des bruits puissants quand il est mis sous tension.	<ul style="list-style-type: none"> <li>Le circuit de mise en sourdine est défectueux. Le retourner pour le faire réparer.</li> </ul>
Le haut-parleur d'infra-graves n'émet aucun son et la DEL d'état est éteinte.	<ul style="list-style-type: none"> <li>Le câble n'est pas branché.</li> <li>Le fusible de la ligne est grillé. Débrancher le câble de la prise secteur et vérifier le fusible.</li> <li>Le fusible interne est grillé. Le retourner pour le faire réparer.</li> </ul>
Le haut-parleur d'infra-graves n'émet aucun son et la DEL d'état est rouge.	<ul style="list-style-type: none"> <li>Le haut-parleur d'infra-graves ne reçoit aucun signal. Vérifier les connexions avec le récepteur ou l'amplificateur.</li> <li>Le commutateur d'alimentation est éteint. Mettre le commutateur sur attente (<b>Standby</b>) ou <b>On</b> (Marche)</li> </ul>
Le haut-parleur d'infra-graves n'émet aucun son et la DEL d'état est verte.	<ul style="list-style-type: none"> <li>Le signal audio existe, mais la commande du volume d'entrée est au minimum.</li> </ul>
Le haut-parleur d'infra-graves a une sortie faible.	<ul style="list-style-type: none"> <li>La commande du volume d'entrée est trop basse.</li> <li>En cas d'utilisation d'entrées amplifiées, les canaux droits et gauches sont connectés hors phase. Vérifier le câblage.</li> </ul>
La sortie du haut-parleur d'infra-graves est déformée quand le volume est élevé.	<ul style="list-style-type: none"> <li>Le volume du haut-parleur d'infra-graves est trop élevé, ce qui a un effet surmultiplicateur sur l'amplificateur. Diminuer la commande du volume d'entrée.</li> <li>Le signal du récepteur, de l'amplificateur ou du préamplificateur est déformé en raison de la surmultiplication. Diminuer le volume du système principal ou la commande des tonalités graves.</li> <li>Les circuits électroniques du haut-parleur d'infra-graves sont défectueux. Le retourner pour le faire réparer.</li> </ul>

# INSIGNIA™

Insignia NS-HT51 Ensemble de haut-parleurs 5.1 pour cinéma maison

Problème	Solution
La sortie du haut-parleur d'infra-graves est déformée quand le volume est bas.	<ul style="list-style-type: none"> <li>Le signal du récepteur, de l'amplificateur ou du préamplificateur est déformé en raison de circuits électroniques défectueux.</li> <li>Les câbles de connexion du signal au haut-parleur d'infra-graves sont court-circuités. Vérifier le câblage.</li> <li>Les circuits électroniques du haut-parleur d'infra-graves sont défectueux. Le retourner pour le faire réparer.</li> </ul>
Le haut-parleur d'infra-graves émet un ronflement ou des bourdonnements.	<ul style="list-style-type: none"> <li>Problème de mise à la terre ou boucle de masse. Vérifier le câblage.</li> <li>Pour isoler le problème, retirer tous les câbles de connexion et augmenter le volume d'entrée du haut-parleur d'infra-graves. Si le bruit ne cesse pas, les circuits électroniques du haut-parleur d'infra-graves sont défectueux. Le retourner pour le faire réparer.</li> </ul>

## Spécifications

<b>Haut-parleur satellite/canal central</b>	
Complément du transducteur	Haut-parleur de grave-médium : 2,5 pouces (64 mm) blindé avec cône en papier, entouré de mousse Haut-parleurs d'aigus : <ul style="list-style-type: none"> <li>Haut-parleur d'aigus à dôme équilibré (canal satellite) de 0,5 pouces (13 mm)</li> <li>Haut-parleur d'aigus à dôme équilibré (canal central) de 0,75 pouces (19 mm)</li> </ul>
Réponse en fréquence	175 Hz à 20 kHz
Impédance	Nominale de 8 ohms
Puissance admissible	50 W
Sensibilité	83 dB à 2,83 V/1 m (3,28 pieds)
Poids	Satellite : 1,5 lb (0,68 kg) Canal central : 2 lb (0,91 kg)
Dimensions	Satellite : 6,31 × 4 × 3,75 pouces (160 × 102 × 95 mm) Canal central : 4,13 × 9,13 × 3,75 pouces (105 × 232 × 95 mm)
<b>Haut-parleur d'infra-graves</b>	
Complément du transducteur	Haut-parleur de graves : Haut-parleur de graves à vibration maximale de 8 pouces (203 mm)

Puissance de l'amplificateur	50 W RMS
Fréquence du filtre passif	Variable en continu de 60 Hz à 160 Hz
Réponse en fréquence	33 Hz à 160 Hz
Enceinte	Conception à résonance
Poids	17.5 lb (7,94 kg)
Dimensions	14,33 × 11,81 × 13,15 pouces (364 × 300 × 334 mm)

## Avis juridiques

### ***FCC article 15***

Ce dispositif est conforme à l'article 15 du règlement de la FCC. Son utilisation est soumise aux deux conditions suivantes : (1) ce dispositif ne doit pas provoquer d'interférences préjudiciables, et (2) il doit accepter toute interférence reçue, y compris celles risquant d'engendrer un fonctionnement préjudiciable.

### ***Déclaration NMB-003 du Canada***

Cet appareil numérique de la classe B est conforme à la norme NMB-003 du Canada.

### ***Avertissement de la FCC***

Tous changements ou toutes modifications qui ne seraient pas expressément approuvés par les responsables de l'application des règles FCC pourraient rendre nul le droit de l'utilisateur d'utiliser cet équipement.



**INSIGNIA™**

Insignia NS-HT51 Ensemble de haut-parleurs 5.1 pour cinéma maison

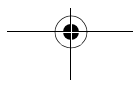
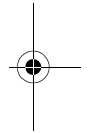
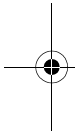



## Garantie limitée d'un an

Insignia Products (« Insignia ») garantit au premier acheteur de ce **NS-HT51** neuf (« Produit »), qu'il est exempt de vices de fabrication et de main-d'œuvre à l'origine, pour une période d'un (1) an à partir de la date d'achat du Produit (« Période de garantie »). Ce Produit doit avoir été acheté chez un revendeur agréé des produits de la marque Insignia et emballé avec cette déclaration de garantie. Cette garantie ne couvre pas les Produits remis à neuf. Les conditions de la présente garantie s'appliquent à tout Produit pour lequel Insignia est notifié pendant la Période de garantie, d'un vice couvert par cette garantie qui nécessite une réparation.

### ***Quelle est la durée de la couverture?***

La Période de garantie dure 1 an (365 jours) à compter de la date d'achat de ce Produit. La date d'achat est imprimée sur le reçu fourni avec le Produit.

### ***Que couvre cette garantie?***

Pendant la Période de garantie, si un vice de matériau ou de main-d'œuvre d'origine est détecté sur le Produit par un service de réparation agréé par Insignia ou le personnel du magasin, Insignia (à sa seule discrétion) : (1) réparera le Produit en utilisant des pièces détachées neuves ou remises à neuf; ou (2) remplacera le Produit par un produit ou des pièces neuves ou remises à neuf de qualité comparable. Les produits et pièces remplacés au titre de cette garantie deviennent la propriété d'Insignia et ne sont pas retournés à l'acheteur. Si les Produits ou pièces nécessitent une réparation après l'expiration de la Période de garantie, l'acheteur devra payer tous les frais de main-d'œuvre et les pièces. Cette garantie reste en vigueur tant que l'acheteur reste propriétaire du Produit Insignia pendant la Période de garantie. La garantie prend fin si le Produit est revendu ou transféré d'une quelconque façon que ce soit à tout autre propriétaire.

### ***Comment obtenir une réparation sous garantie?***

Si le Produit a été acheté chez un détaillant, le rapporter accompagné du reçu original chez ce détaillant. Prendre soin de remettre le Produit dans son emballage d'origine ou dans un emballage qui procure la même qualité de protection que celui d'origine. Si le Produit a été acheté en ligne, l'expédier accompagné du reçu original à l'adresse indiquée sur le site Web. Prendre soin de remettre le Produit dans son emballage d'origine ou dans un emballage qui procure la même qualité de protection que celui d'origine.

Pour obtenir le service de la garantie à domicile pour un téléviseur avec écran de 25 po ou plus, appeler le 1-888-BESTBUY. L'assistance technique établira un diagnostic et corrigera le problème au téléphone ou enverra un technicien agréé par Insignia pour la réparation à domicile.

### ***Où cette garantie s'applique-t-elle?***

Cette garantie ne s'applique qu'à l'acheteur original du produit aux États-Unis et au Canada.

### ***Ce qui n'est pas couvert par cette garantie limitée***

La présente garantie ne couvre pas :

- la formation du client;
- l'installation;
- les réglages de configuration;
- les dommages esthétiques;
- les dommages résultants de catastrophes naturelles telles que la foudre;
- les accidents;
- une utilisation inadaptée;

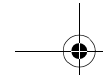

**INSIGNIA™**

Insignia NS-HT51 Ensemble de haut-parleurs 5.1 pour cinéma maison



- une manipulation abusive;
- la négligence;
- une utilisation commerciale;
- la modification de tout ou partie du Produit, y compris l'antenne;
- un écran plasma endommagé par les images fixes (sans mouvement) qui restent affichées pendant de longues périodes (rémanentes).

La présente garantie ne couvre pas non plus :

- les dommages ayant pour origine une utilisation ou une maintenance défectueuse;
- la connexion à une source électrique dont la tension est inadéquate;
- toute réparation effectuée par quiconque autre qu'un service de réparation agréé par Insignia pour la réparation du Produit;
- les produits vendus en l'état ou hors service;
- les consommables tels que les fusibles ou les piles;
- les produits dont le numéro de série usine a été altéré ou enlevé.

LA RÉPARATION OU LE REMPLACEMENT, TELS QU'OFFERTS PAR LA PRÉSENTE GARANTIE, CONSTITUENT LE SEUL RECOURS DE L'ACHETEUR. INSIGNIA NE SAURAIT ÊTRE TENU POUR RESPONSABLE DE DOMMAGES ACCESSOIRES OU CONSÉCUTIFS, RÉSULTANT DE L'INEXÉCUTION D'UNE GARANTIE EXPRESSE OU IMPLICITE SUR CE PRODUIT, Y COMPRIS, SANS S'Y LIMITER, LA PERTE DE DONNÉES, L'IMPOSSIBILITÉ D'UTILISER LE PRODUIT, L'INTERRUPTION D'ACTIVITÉ OU LA PERTE DE PROFITS. INSIGNIA PRODUCTS N'OCTROIE AUCUNE AUTRE GARANTIE EXPRESSE RELATIVE À CE PRODUIT; TOUTES LES GARANTIES EXPRESSES OU IMPLICITES POUR CE PRODUIT, Y COMPRIS MAIS SANS LIMITATION, TOUTE GARANTIE DE QUALITÉ MARCHANDE, D'ADÉQUATION À UN BUT PARTICULIER, SONT LIMITÉES À LA PÉRIODE DE GARANTIE APPLICABLE TELLE QUE DÉCRITE CI-DESSUS ET AUCUNE GARANTIE EXPRESSE OU IMPLICITE NE S'APPLIQUERA APRÈS LA PÉRIODE DE GARANTIE. CERTAINS ÉTATS ET PROVINCES NE RECONNAISSENT PAS LES LIMITATIONS DE LA DURÉE DE VALIDITÉ DES GARANTIES IMPLICITES. PAR CONSÉQUENT, LES LIMITATIONS SUSMENTIONNÉES PEUVENT NE PAS S'APPLIQUER À L'ACHETEUR ORIGINAL. LA PRÉSENTE GARANTIE DONNE À L'ACHETEUR DES GARANTIES JURIDIQUES SPÉCIFIQUES; IL PEUT AUSSI BÉNÉFICIER D'AUTRES GARANTIES QUI VARIENT D'UN ÉTAT OU D'UNE PROVINCE À L'AUTRE.

Pour contacter Insignia :

Pour le service à la clientèle, appeler le 1-877-467-4289

[www.insignia-products.com](http://www.insignia-products.com)

Distribué par Best Buy Purchasing, LLC

Dynex, 7601 Penn Avenue South, Richfield, Minnesota, É.-U. 55423-3645

© 2008 Best Buy Enterprise Services, Inc.

Tous droits réservés. INSIGNIA est une marque de commerce de Best Buy Enterprise Services, Inc. déposée dans certains pays. Tous les autres produits et noms de marques sont des marques de commerce appartenant à leurs propriétaires respectifs.

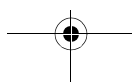
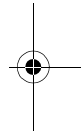
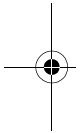

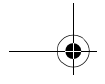

# Insignia NS-HT51 Paquete de altavoces para cine en casa 5.1

## Contenido

Bienvenido .....	33
Información de seguridad .....	34
Características .....	36
Preparación de sus altavoces .....	39
Cuidado y mantenimiento .....	42
Localización y corrección de fallas .....	43
Especificaciones .....	44
Avisos legales .....	45
Garantía limitada de un año .....	47

## Bienvenido

Felicitaciones por su compra de un producto de alta calidad de Insignia. Su sistema de altavoces NS-HT51 representa el más moderno diseño de altavoces para sistema de cine en casa, y está concebido para brindar un rendimiento confiable y sin problemas. Éste le proveerá un rendimiento excepcional y muchos años para disfrutar de su sonido. Asegúrese de leer completamente este manual para obtener el rendimiento máximo de sus nuevos altavoces.

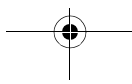
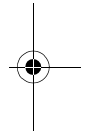
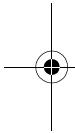

## Información de seguridad

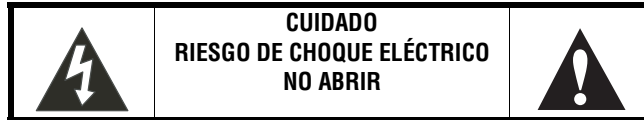

### Advertencia

Para reducir el riesgo de choque eléctrico, no retire la cubierta ni la parte posterior. No hay partes reparables por el usuario en el interior. Refiera cualquier reparación a personal de servicio calificado.

Para reducir el riesgo de incendio o choque eléctrico, no exponga sus altavoces a la lluvia o humedad. Hay voltajes altos peligrosos dentro de la caja.

No abra el gabinete de la unidad.

### Cuidado

Para evitar un choque eléctrico, introduzca la clavija ancha del enchufe del cable de alimentación en la ranura ancha de un tomacorriente. Si el enchufe no entra, solicite a un electricista certificado que cambie el tomacorriente obsoleto. No modifique el enchufe del cable de alimentación ya que se anulará esta característica de seguridad.

Cuando reemplace una fuente de alimentación con enchufe directo o una conectada con un cable separable, el reemplazo debe ser exactamente igual o uno que sea recomendado por el fabricante.



Este símbolo indica que existe voltaje peligroso dentro del gabinete y que puede ser de una magnitud tal que pueda constituir un riesgo de choque eléctrico.



Este símbolo indica que hay instrucciones importantes de operación y mantenimiento en la literatura que acompaña a sus altavoces.

## Instrucciones importantes de seguridad

- 1 Lea estas instrucciones.
- 2 Preste atención a todas las advertencias.
- 3 Siga todas las instrucciones.
- 4 No use sus altavoces cerca del agua.
- 5 Limpie únicamente con un paño seco.
- 6 No bloquee ninguna abertura de ventilación. Instale la unidad de acuerdo a las instrucciones del fabricante.
- 7 No anule el propósito de seguridad del enchufe con polarización o con conexión a tierra. Un enchufe polarizado tiene dos clavijas planas, una más ancha que la otra. Un enchufe del tipo de conexión a tierra tiene dos espigas y una tercera clavija de tierra. La espiga ancha o la tercera clavija se proporcionan para su seguridad. Si el enchufe proporcionado no entra en el tomacorriente, consulte con un electricista para reemplazar el tomacorriente obsoleto.
- 8 Evite caminar sobre el cable de alimentación o que éste sea aplastado especialmente en los enchufes, los receptáculos y el punto donde éste sale de sus altavoces.
- 9 Se deben utilizar únicamente los aditamentos o accesorios especificados por el fabricante.
- 10 Use solamente con carros, bases, trípodes, soportes o mesas especificadas por el fabricante.
- 11 Desconecte sus altavoces durante tormentas de rayos o cuando no se utilice por un periodo de tiempo extendido.
- 12 Remita todas las reparaciones a personal de servicio calificado.
- 13 La reparación es necesaria cuando sus altavoces han sido dañados en cualquier manera, como por ejemplo, cuando se ha dañado el cable de corriente o el enchufe, o se ha derramado líquido u objetos han caído dentro de sus altavoces, o estos han sido expuestos a la lluvia o humedad, o cuando sus altavoces no funcionen normalmente, o cuando se han dejado caer.
- 14 Sus altavoces no deben exponerse al goteo o salpicaduras, y ningún objeto lleno de líquidos, tal como vasijas, deberá colocarse sobre ellos.
- 15 El enchufe de alimentación eléctrica principal se usa como dispositivo de desconexión, así que éste debe estar siempre al alcance de la mano para una desconexión rápida. El interruptor de suspensión no desconecta la alimentación eléctrica de los altavoces.



El símbolo de aislamiento doble indica que el producto está doblemente aislado. Un producto con aislamiento doble incorpora dos sistemas de aislamiento que se sustituyen a la conexión a tierra.





**INSIGNIA™**

Insignia NS-HT51 Paquete de altavoces para cine en casa 5.1



## Características

### Altavoces satélites y central

- Tweeter con domo equilibrado de 0.75 pulg. (19 mm) (canal central)
- Woofer medio de 2.5 pulg. (64 mm)
- Tweeter con domo equilibrado de 0.5 pulg. (13 mm) (satélite)
- Blindaje de video para ubicación cerca de un televisor o monitor
- Postes de fijación de 5 direcciones
- Gabinetes plásticos moldeados por inyección

### Subwoofer

- Cono de 8 pulg. (203 mm)
- Amplificador de alta eficiencia
- Gabinete con reflexión de graves con conducto de ruido bajo
- Frecuencia de transición de pasa bajos ajustable
- Control de volumen ajustable
- Interruptor de fase
- Control automático de detección de señal

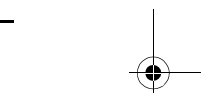
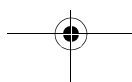
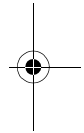
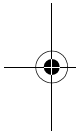

## Parte posterior del subwoofer

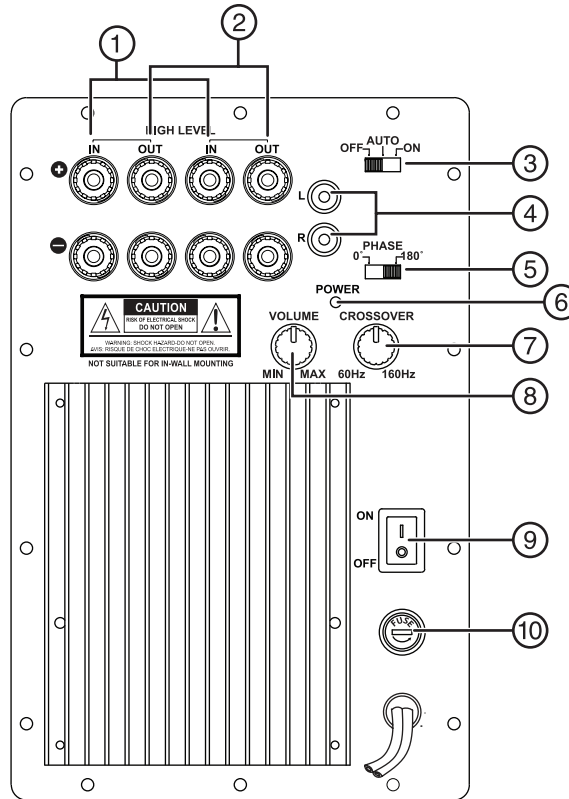

#	Componente	Descripción
1	Entrada del canal izquierdo (nivel alto)	Estas terminales con poste de fijación para los cables de los altavoces aceptan una señal estéreo con nivel de altavoz de rango completo proveniente de un receptor o amplificador de potencia. Esta señal es procesada y amplificada para alimentar el subwoofer.
2	Entrada del canal derecho (nivel alto)	

#	Componente	Descripción
3	Interruptor de señal automática	<p>Este interruptor de tres posiciones controla el estado de alimentación del subwoofer.</p> <ul style="list-style-type: none"> <li>• Off (Desactivado): Apaga el subwoofer.</li> <li>• Auto (Automático): Pone el subwoofer en el modo de suspensión. En el modo de suspensión, el subwoofer se activa automáticamente cuando se aplica una señal de audio a ya sea las entradas de nivel alto (altavoz) o nivel bajo (línea). En este modo, el subwoofer se apagará aproximadamente 15 minutos después de que se ha detenido la señal de entrada.</li> <li>• On (Activado): Activa el subwoofer sin importar si una señal está presente.</li> </ul>
4	Entrada de nivel de línea	<p>Estas tomas RCA acepta una señal con nivel de línea, una señal de rango completo de la salida de un preamplificador o LFE.</p> <p>Esta señal de rango completo es procesada y amplificada para alimentar el subwoofer.</p>
5	Conmutador de polaridad	<p>Este conmutador de dos posiciones proporciona el acoplamiento óptimo entre el subwoofer y los altavoces satélites en la región de la frecuencia de transición entre ellos.</p> <ul style="list-style-type: none"> <li>• La posición de 0° mantiene la fase entre la entrada y la salida.</li> <li>• La posición de 180° cambia la polaridad por 180°.</li> </ul> <p>Pruebe con ambos ajustes y elija el que suene mejor.</p>
6	Indicador LED de estado	<p>Muestra el estado del subwoofer.</p> <ul style="list-style-type: none"> <li>• Rojo indica que el amplificador está enchufado y que el interruptor de encendido está ya sea en la posición de apagado o suspensión sin ninguna señal presente.</li> <li>• Verde indica que el amplificador está funcionando con una señal presente en la entrada proveniente del preamplificador, receptor o amplificador de potencia.</li> </ul>
7	(Frecuencia de) transición del subwoofer	<p>Este control giratorio ajusta la frecuencia superior en la cual la salida del subwoofer comienza a reducirse. Variable continuamente entre 60 Hz a 160 Hz, hace coincidir las características de frecuencia superior del subwoofer con la respuesta en frecuencia baja de los altavoces satélites.</p> <p>Ajuste recomendado: 150 Hz</p>
8	Control de volumen (ganancia)	<p>Este control giratorio ajusta el nivel del subwoofer y se usa para balancear su volumen con el de los altavoces satélites.</p>



#	Componente	Descripción
9	Interruptor de alimentación principal	Este conmutador controla el estado global de alimentación del subwoofer. Debe estar en la posición de encendido (ON) para que el subwoofer funcione.
10	Fusible	Para proveer una protección ininterrumpida, reemplace el fusible con uno del mismo tipo y tamaño listado.

## Preparación de sus altavoces

### Ubicación de sus altavoces

La siguiente figura muestra las ubicaciones más comúnmente aceptadas para un sistema de cine en casa.

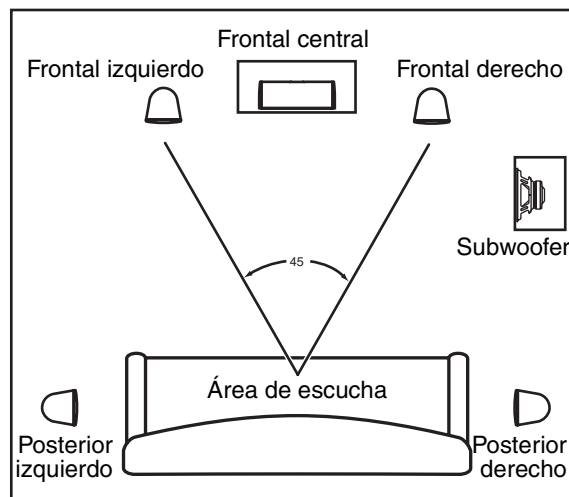

Aunque hay muchas formas de distribuir sus altavoces, usar la figura anterior como referencia le proveerá un excelente punto de inicio. Experimente con ligeras variaciones de las ubicaciones de altavoz para mejorar el rendimiento en su ambiente de escucha específico.

Los altavoces frontales izquierdo y derecho deben formar un triángulo de 45 grados, usando la posición de escucha central como vértice.

Los altavoces posteriores deben ubicarse junto al área de escucha y orientarse el uno hacia el otro, como a 2-3 pies arriba de la cabeza del oyente.



**INSIGNIA™**

Insignia NS-HT51 Paquete de altavoces para cine en casa 5.1

### **Altura de los altavoces frontales**

Uno de los parámetros más importantes para los altavoces frontales en un sistema de cine en casa es su altura. Refiérase a la siguiente figura para ver un ejemplo de la ubicación ideal para la altura de los altavoces.

En una distribución ideal, los tres altavoces están alineados en el mismo plano horizontal con relación a la pantalla. Esto establece una altura firme de la "imagen de audio" cuando efectos especiales se recorre de un lado a otro, tal como un auto moviéndose rápidamente por la pantalla.

#### **Ubicación adecuada**

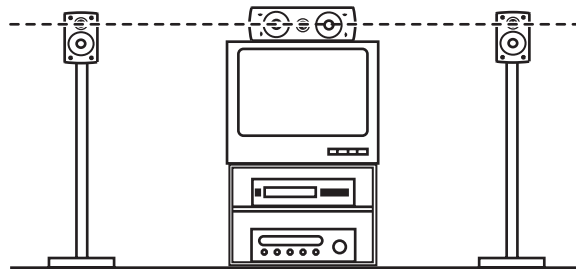

Una discontinuidad grande de "imagen de audio" ocurre cuando las alturas de los altavoces frontales varían, según se muestra a continuación. Esta distribución dispereja de altavoces hace que la "imagen de audio" de un objeto en movimiento suene anormal debido a los cambios en la altura de la imagen de audio.

#### **Ubicación incorrecta**

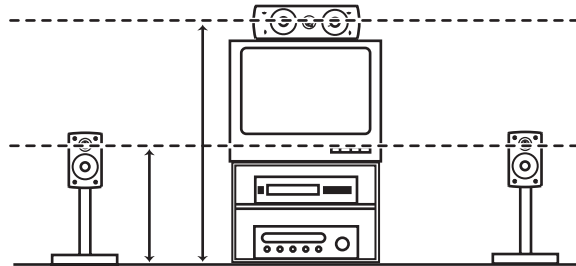

## Conexión de sus altavoces

**Advertencia**

Apague la alimentación de su subwoofer y todos los otros equipos antes de realizar cualquier conexión.

Refiérase a la siguiente figura como una guía para conectar los altavoces usando las entradas de nivel de altavoz (nivel alto).

### Entradas de nivel de altavoz

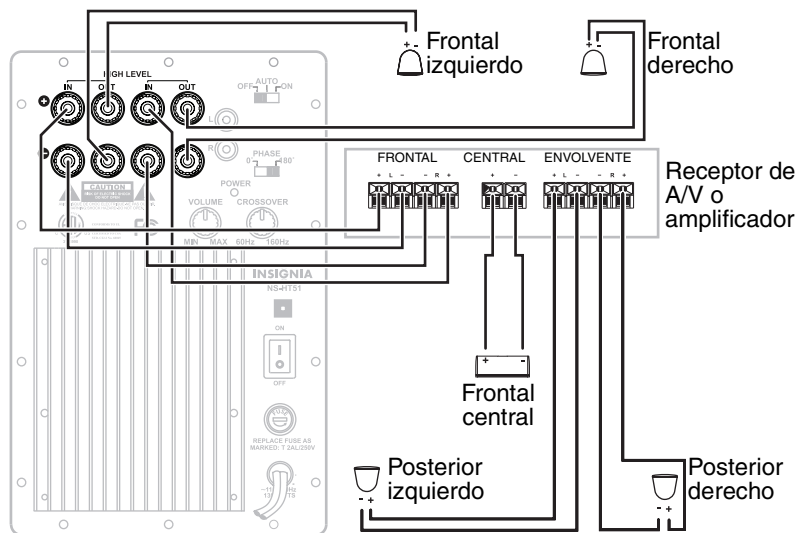

**INSIGNIA™**

Insignia NS-HT51 Paquete de altavoces para cine en casa 5.1

Refiérase a la siguiente figura como una guía para conectar los altavoces usando las entradas de nivel de línea (subwoofer) para amplificadores de A/V y receptores con salidas de 5.1 canales.

Conecte la salida de LFE (Efectos de frecuencia baja) del subwoofer de un receptor a una de la toma de entrada RCA (izquierda o derecha) para subwoofer. En este caso, un adaptador en Y puede usarse, pero no se requiere. Si no existe una salida de LFE, luego las salidas izquierda/derecha del preamplificador pueden conectarse a las tomas de entrada RCA izquierda/derecha para subwoofer.

### Entradas de nivel de línea

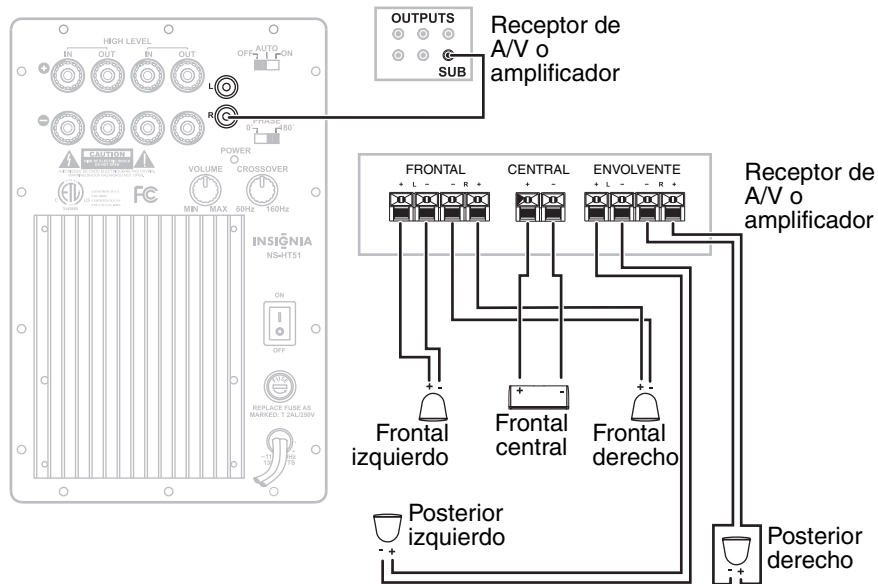

## Cuidado y mantenimiento

Utilice las siguientes guías para mantener la apariencia de sus altavoces:

- Utilice un paño suave y húmedo para limpiar el gabinete de los altavoces.
- Evite usar detergentes fuertes o líquidos de limpieza.
- Remueva las rejillas para aspirar y remover el polvo.
- No aspire ninguno de los componentes de los altavoces, ya que puede causar daño permanente.

## Localización y corrección de fallas

Después de configurar sus nuevos altavoces, estos le proveerán años para disfrutar del sonido de sus películas y música favorita. Sin embargo, si encuentra un problema con sus altavoces, intente estos pasos de localización y corrección de fallas para ayudarle a diagnosticar y arreglar el problema.

Problema	Solución
El subwoofer hace ruidos fuertes cuando está encendido.	<ul style="list-style-type: none"> <li>El circuito de silenciamiento está defectuoso. Regréselo para repararlo.</li> </ul>
El subwoofer no tiene salida y el indicador LED de estado no está iluminado.	<ul style="list-style-type: none"> <li>El cable de alimentación no está enchufado.</li> <li>El fusible de línea se fundió. Desenchufe el cable de alimentación del tomacorriente y revise el fusible.</li> <li>El fusible interno se fundió. Regréselo para repararlo.</li> </ul>
El subwoofer no tiene salida y el indicador LED de estado está iluminado color rojo.	<ul style="list-style-type: none"> <li>No llega señal al subwoofer. Revise las conexiones del receptor al preamplificador.</li> <li>El interruptor de encendido está en la posición de apagado. Mueva el interruptor a la posición de suspensión (<b>Standby</b>) o encendido (<b>On</b>).</li> </ul>
El subwoofer no tiene salida y el indicador LED de estado está iluminado color verde.	<ul style="list-style-type: none"> <li>La señal de audio está presente pero el control de nivel de entrada está al mínimo.</li> </ul>
El subwoofer tiene poca salida.	<ul style="list-style-type: none"> <li>El control del volumen se encuentra demasiado bajo.</li> <li>Si está usando las entradas de nivel alto, los canales derecho e izquierdo están conectados fuera de fase. Verifique el cableado.</li> </ul>
La salida del subwoofer se distorsiona con volumen alto.	<ul style="list-style-type: none"> <li>El volumen del subwoofer es demasiado alto, lo que causa que el amplificador se sobrecargue. Reduzca el control de nivel de entrada.</li> <li>La señal del receptor, amplificador o preamplificador está distorsionada por la sobrecarga. Reduzca el control de volumen principal del sistema o el del tono de graves.</li> <li>Los circuitos electrónicos del subwoofer están defectuosos. Regréselo para repararlo.</li> </ul>
La salida del subwoofer se distorsiona con volumen bajo.	<ul style="list-style-type: none"> <li>La señal del receptor, amplificador o preamplificador está distorsionada por circuitos electrónicos defectuosos.</li> <li>Los cables que conectan la señal al subwoofer están en cortocircuito. Verifique el cableado.</li> <li>Los circuitos electrónicos del subwoofer están defectuosos. Regréselo para repararlo.</li> </ul>

**INSIGNIA™**

Insignia NS-HT51 Paquete de altavoces para cine en casa 5.1

Problema	Solución
El subwoofer emite ruidos de interferencia o zumbido.	<ul style="list-style-type: none"> <li>• Problema con la conexión a tierra o una condición de bucle de conexión a tierra. Verifique el cableado.</li> <li>• Aísle el problema al remover todos los cables de conexión y subir el control de nivel de entrada del subwoofer. Si el ruido persiste, los circuitos electrónicos del subwoofer están defectuosos. Regréselo para repararlo.</li> </ul>

## Especificaciones

<b><i>Altavoces satélites y central</i></b>	
Complemento de bocina	Woofer medio: Altavoz blindado de 2.5 pulg. (64 mm) con cono de papel y envoltente de espuma Tweeters: <ul style="list-style-type: none"> <li>• Tweeter con domo equilibrado de 0.5 pulg. (13 mm) (satélite)</li> <li>• Tweeter con domo equilibrado de 0.75 pulg. (19 mm) (canal central)</li> </ul>
Respuesta en frecuencia	175 Hz ~ 20 kHz
Impedancia	8 ohmios (nominal)
Capacidad de potencia	50 W
Sensibilidad	83 dB a 2.83 V/1 m (3.28 pies)
Peso	Satélite: 1.5 lb. (0.68 kg) Canal central: 2 lb. (0.91 kg)
Dimensiones	Satélite: 6.31 × 4 × 3.75 pulg. (160 × 102 × 95 mm) Canal central: 4.13 × 9.13 × 3.75 (105 × 232 × 95 mm)
<b><i>Subwoofer</i></b>	
Complemento de bocina	Woofer: Woofer de 8 pulg. (203 mm) de alta vibración
Potencia del amplificador	50 W RMS
Frecuencia de transición	Continuamente variable 60 Hz ~ 160 Hz
Respuesta en frecuencia	33 Hz ~ 160 Hz
Caja	Diseño reflector de graves
Peso	17.5 lb. (7.94 kg)
Dimensiones	14.33 × 11.81 × 13.15 pulg. (364 × 300 × 334 mm)



## Avisos legales

### ***FCC Parte 15***

Este dispositivo satisface la parte 15 del reglamento FCC. La operación de este producto está sujeta a las dos condiciones siguientes: (1) Este dispositivo no puede causar interferencia dañina, y (2) este dispositivo debe aceptar cualquier interferencia recibida incluyendo interferencias que puedan causar una operación no deseada.

### ***Declaración del ICES-003 de Canadá***

Este aparato digital de Clase B cumple con el ICES-003 canadiense.

### ***Advertencia de la FCC***

Cualquier cambio o modificación que no esté aprobado expresamente por la parte responsable por el cumplimiento con el reglamento de FCC puede anular la autoridad del usuario para operar este equipo.

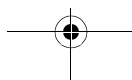
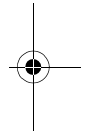
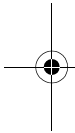



**INSIGNIA™**

Insignia NS-HT51 Paquete de altavoces para cine en casa 5.1

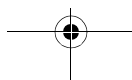
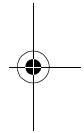
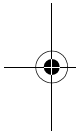



## Garantía limitada de un año

Insignia Products ("Insignia") le garantiza a usted, el comprador original de este nuevo **NS-HT51** ("Producto"), que éste se encontrará libre de defectos de material o de mano de obra en su fabricación original por un periodo de un (1) año a partir de la fecha de compra del Producto ("Período de Garantía"). Este Producto debe ser comprado en un distribuidor autorizado de productos Insignia y empacado con esta declaración de garantía. Esta garantía no cubre Productos reacondicionados. Si notifica a Insignia durante el Período de Garantía sobre un defecto cubierto por esta garantía que requiere reparación, los términos de esta garantía se aplican.

### *¿Cuánto dura la garantía?*

El Período de Garantía dura por 1 año (365 días) a partir de la fecha en que compró el Producto. La fecha de compra se encuentra impresa en el recibo que recibió con el Producto.

### *¿Qué es lo que cubre esta garantía?*

Durante el Período de Garantía, si un centro de reparación autorizado de Insignia concluye que la fabricación original del material o la mano de obra del Producto se encuentran defectuosos Insignia (cómo su opción exclusiva): (1) reparará el Producto con repuestos nuevos o reacondicionados; o (2) reemplazará el Producto con uno nuevo o con uno reacondicionado con repuestos equivalentes. Los Productos y repuestos reemplazados bajo esta garantía se volverán propiedad de Insignia y no se le regresarán a usted. Si se requiere la reparación de Productos o partes después de que se vence el Período de Garantía, usted deberá pagar todos los costos de mano de obra y de repuestos. Esta garantía estará vigente con tal que usted sea el dueño de su producto Insignia durante el periodo de garantía. El alcance de la garantía se termina si usted vende o transfiere el producto.

### *¿Cómo se obtiene la reparación de garantía?*

Si ha comprado el Producto en una tienda de ventas, lleve su recibo original y el Producto a la tienda en donde lo compró. Asegúrese de que vuelva a colocar el Producto en su empaque original o en un empaque que provea la misma protección que el original. Si compró el Producto en un sitio Web, envíe por correo su recibo original y el Producto a la dirección postal listada en el sitio Web. Asegúrese de colocar el Producto en su empaque original o en un empaque que provea la misma protección que el original.

Para obtener servicio de garantía a domicilio para un televisor con una pantalla de 25 pulgadas o más, llame al 1-888-BESTBUY. El soporte técnico diagnosticará y corregirá el problema por teléfono o enviará un técnico certificado por Insignia a su casa.

### *¿En dónde es válida la garantía?*

Esta garantía sólo es válida al comprador original del producto en los Estados Unidos y en Canadá.

### *¿Qué es lo que no cubre la garantía?*

Esta garantía no cubre:

- Capacitación del cliente
- Instalación
- Ajuste de configuración
- Daños cosméticos
- Daños debido a actos de la naturaleza, tal como rayos
- Accidentes
- Mal uso

**INSIGNIA™**

Insignia NS-HT51 Paquete de altavoces para cine en casa 5.1

- Abuso
- Negligencia
- Uso comercial
- Modificación de alguna parte del Producto, incluyendo la antena
- Un panel de pantalla de plasma dañado por la persistencia de imágenes estáticas (sin movimiento), mostradas por periodos de tiempo extendido (efecto "burn-in").

Esta garantía tampoco cubre:

- Daño debido al uso o mantenimiento incorrecto
- La conexión a una fuente de voltaje incorrecta
- El intento de reparación por alguien que no sea una compañía autorizada por Insignia para reparar el Producto
- Productos vendidos tal cual (en el estado en que se encuentran) o con todas sus fallas
- Productos consumibles, tal como fusibles o baterías
- Productos en los cuales el número de serie asignado en la fábrica ha sido alterado o removido

EL REEMPLAZO DE REPARACIÓN SEGÚN PROVISTO BAJO ESTA GARANTÍA ES SU ÚNICO RECURSO. INSIGNIA NO SERÁ RESPONSABLE POR DAÑOS INCIDENTALES O CONSECUENTES DEBIDO AL INCUMPLIMIENTO DE CUALQUIER GARANTÍA EXPRESA O IMPLÍCITA RELACIONADA CON ESTE PRODUCTO, INCLUYENDO PERO SIN LIMITARSE A LA PÉRDIDA DE INFORMACIÓN, LA PÉRDIDA DE NEGOCIOS O DE GANANCIAS. INSIGNIA PRODUCTS NO HACE NINGUNA OTRA GARANTÍA EXPRESA E IMPLÍCITA RELACIONADA A ESTE PRODUCTO, INCLUYENDO PERO SIN LIMITARSE A CUALQUIER GARANTÍA IMPLÍCITA Y CONDICIONES DE COMERCIALIZACIÓN Y IDONEIDAD PARA UN USO PARTICULAR, ESTÁN LIMITADAS EN DURACIÓN AL PERÍODO DE GARANTÍA DECLARADO ANTERIORMENTE Y NINGUNA GARANTÍA YA SEA EXPRESA O IMPLÍCITA SE APLICARÁ DESPUÉS DEL PERÍODO DE GARANTÍA. ALGUNOS ESTADOS, PROVINCIAS Y JURISDICCIONES NO PERMITEN RESTRICCIONES EN CUANTO A LA DURACIÓN DE UNA GARANTÍA IMPLÍCITA, ASÍ QUE LA RESTRICCIÓN ANTERIOR PUEDE NO APLICARSE EN SU CASO. ESTA GARANTÍA LE DA DERECHOS LEGALES ESPECÍFICOS, Y USTED PUEDE POSEER OTROS DERECHOS QUE VARIAN DE ESTADO A ESTADO, O DE PROVINCIA A PROVINCIA.

Comuníquese con Insignia:

Para servicio al cliente favor llamar al 1-877-467-4289  
[www.insignia-products.com](http://www.insignia-products.com)

Distribuido por Best Buy Purchasing, LLC  
Dynex, 7601 Penn Avenue South, Richfield, Minnesota, E.U.A. 55423-3645  
© 2008 Best Buy Enterprise Services, Inc. Todos los derechos reservados. INSIGNIA es una marca comercial de Best Buy Enterprise Services, Inc. registrada en ciertos países. Todos los otros productos y los nombres de marca son marcas comerciales de sus respectivos dueños.

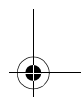
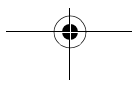
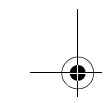
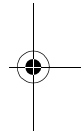
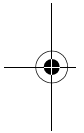
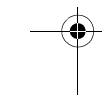

# INSIGNIA™

[www.insignia-products.com](http://www.insignia-products.com) (877) 467-4289

Distributed by Best Buy Purchasing, LLC  
7601 Penn Avenue South, Richfield, MN USA 55423-3645  
© 2008 Best Buy Enterprise Services, Inc.

All rights reserved. INSIGNIA is a trademark of Best Buy Enterprise Services, Inc. Registered in some countries.  
All other products and brand names are trademarks of their respective owners.

Distribué par Best Buy Purchasing, LLC  
7601 Penn Avenue South, Richfield, MN USA 55423-3645  
© 2008 Best Buy Enterprise Services, Inc.

Tous droits réservés. INSIGNIA est une marque de Best Buy Enterprise Services, Inc. Déposée dans certains pays.  
Tous les autres produits ou noms de marques sont des marques de commerce qui appartiennent à leurs  
propriétaires respectifs.

Distribuido por Best Buy Purchasing, LLC  
7601 Penn Avenue South, Richfield, MN USA 55423-3645  
© 2008 Best Buy Enterprise Services, Inc.

Todos los derechos reservados. INSIGNIA es una marca de Best Buy Enterprise Services, Inc. Registrada en ciertos países.  
Todos los demás productos y marcas son marcas comerciales de sus respectivos dueños.

08-1140